

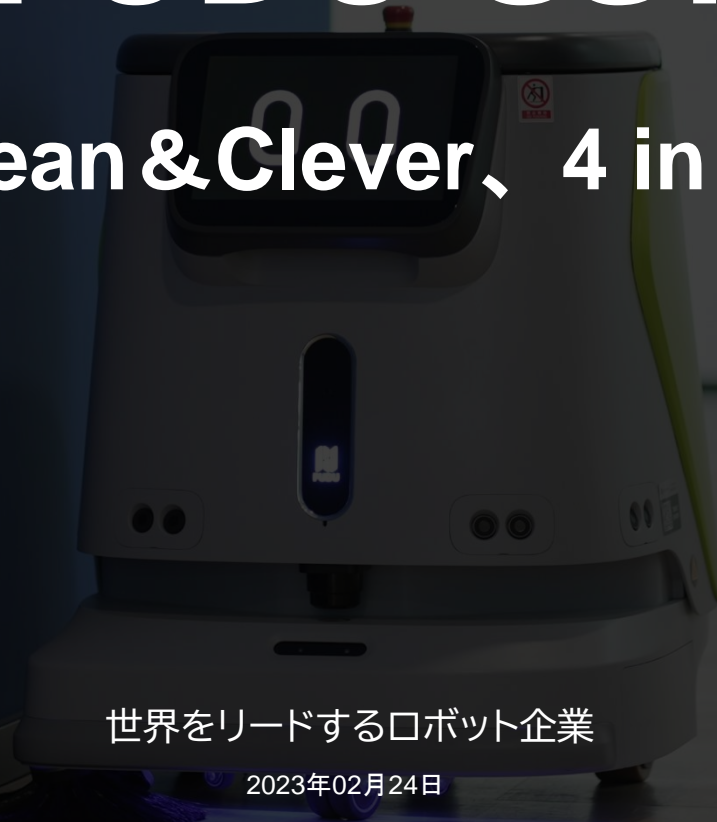

# PUDU CC1

Clean & Clever、4 in 1



世界をリードするロボット企業

2023年02月24日

## PUDU CC1

インテリジェント商用清掃ロボット

- 業界初の1台4役清掃ロボット
- 安定したパワフルな清掃力で効率的な作業
- 人手不足解消・清掃コスト削減
- デジタルレポートを利用した容易な管理





本体寸法	663*568*682mm
本体重量	69kg
掃き幅	500mm
こすり幅	400mm
水タンク容量	上水タンク 15L 排水タンク 15L
充電時間	3時間
運転時間	3時間～8時間
清掃効率	700～1000m <sup>2</sup> /h
運転音	70dB未満
走行速度	0.2m/s ～1.2m/s
タッチパネル	10.1インチ
位置決め方法	ビジュアル+レーザーポジショニング

## 1台4役、一括清掃

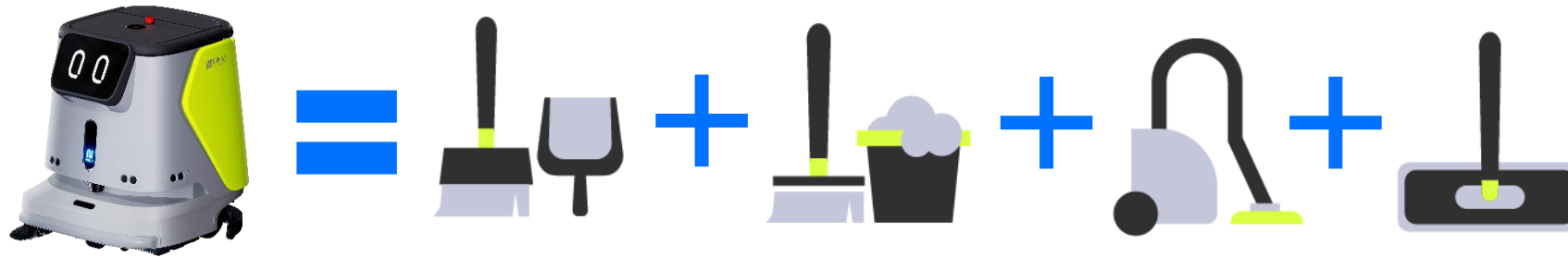

- スイープ、床洗淨、吸引、乾拭きの多様な機能を1台に集約。1台のロボットで、あらゆる清掃ニーズに十分に対応できます。
- 2つの清掃モード：
  - ✓ スイープ+吸引+乾拭き
  - ✓ 床洗淨実際の顧客ニーズに応じて、付属品の組み合わせが可能
- モジュラーコンポーネント設計:面倒だった付属品の取り外しが、これからは手間のかからない作業に。付属品(サイドブラシ、ローラーブラシ、スクイージー、モップスイーパーなど)が1分間で着脱可能。

## 各床材に対応

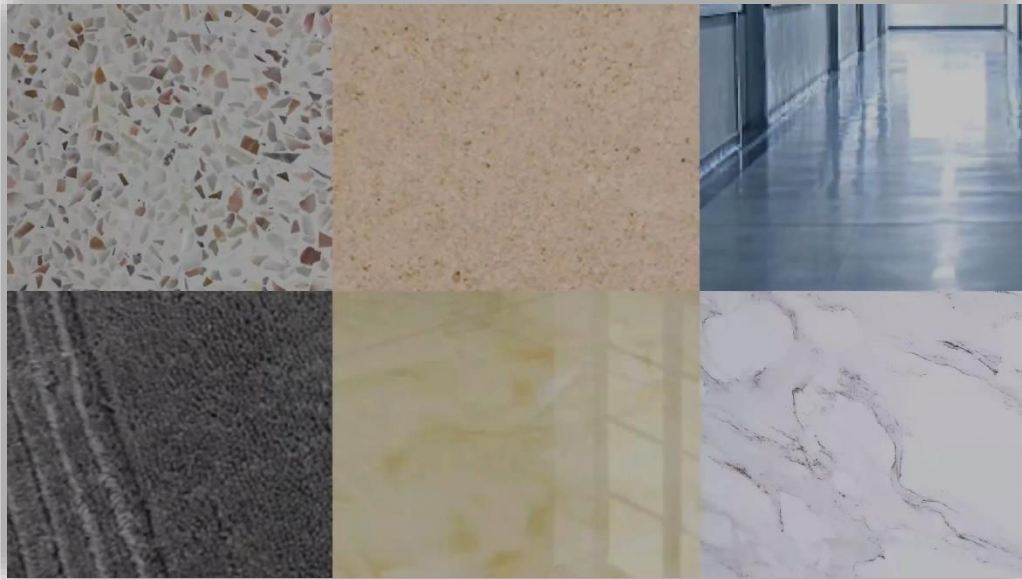

- 屋内の多様な材質・硬度の床に適合:
- 硬い床:天然石、テラゾー、大理石、床タイル、エポキシ樹脂、砂岩、人造石床材など
- 柔らかい床:ローパイルカーペット

## 隅々にぴったりフィット



- 特定の状況で、サイドブラシを使用して端を効率的に清掃(幅6センチ未満)。端をしっかり掃いて、ゴミを残しません。

## 清掃再開ポジション

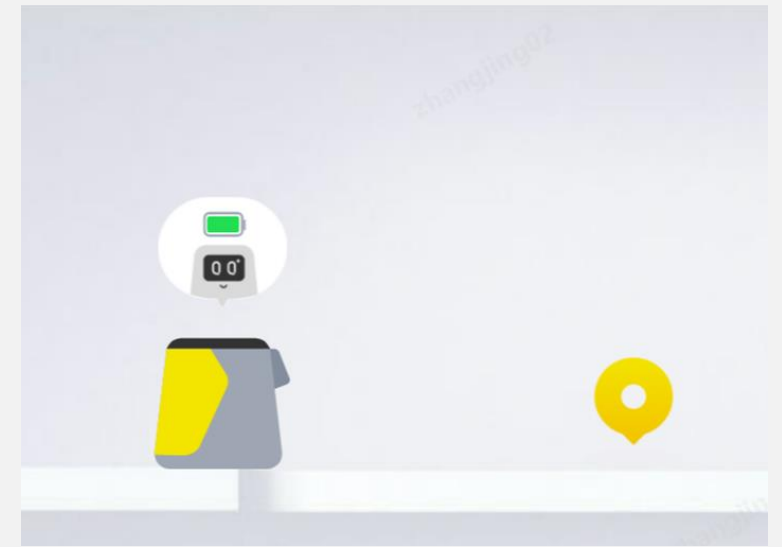
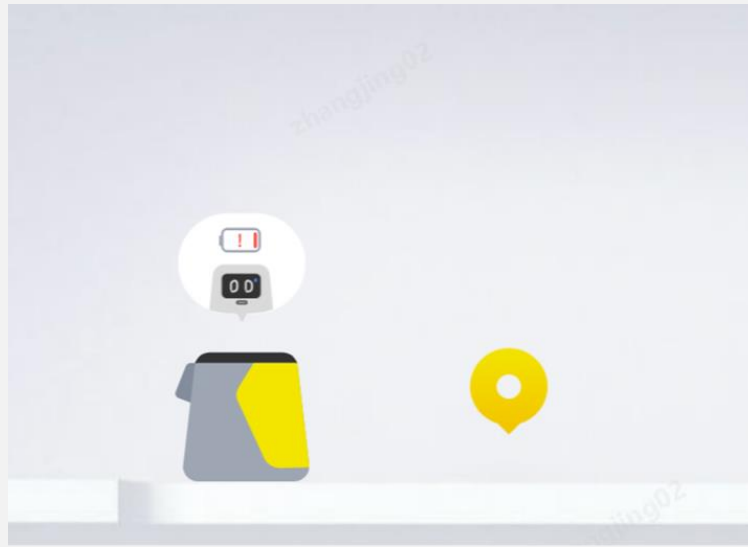

- 清掃中に電力が低下しても、ロボットが清掃の進捗状況を記憶しているため、フル充電後に前回終了時のポジションから再開できます。

## 自動充電

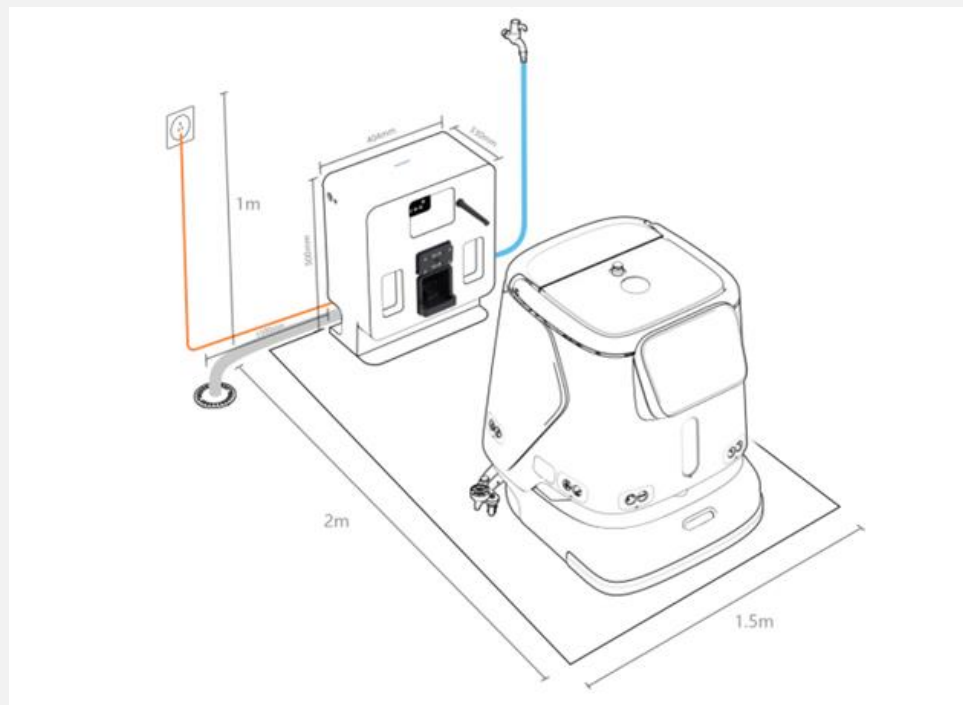

- 電力が低下すると、ロボットが充電スタンドに自動的に帰還します。\*

## 自動給排水



- 大容量:清水タンク15L、汚水タンク15L、専用ワークステーション付き
- ワークステーション\*で自動給排水
- 手作業不要、安心、省力化

## 自動ロケーション&ナビゲーション

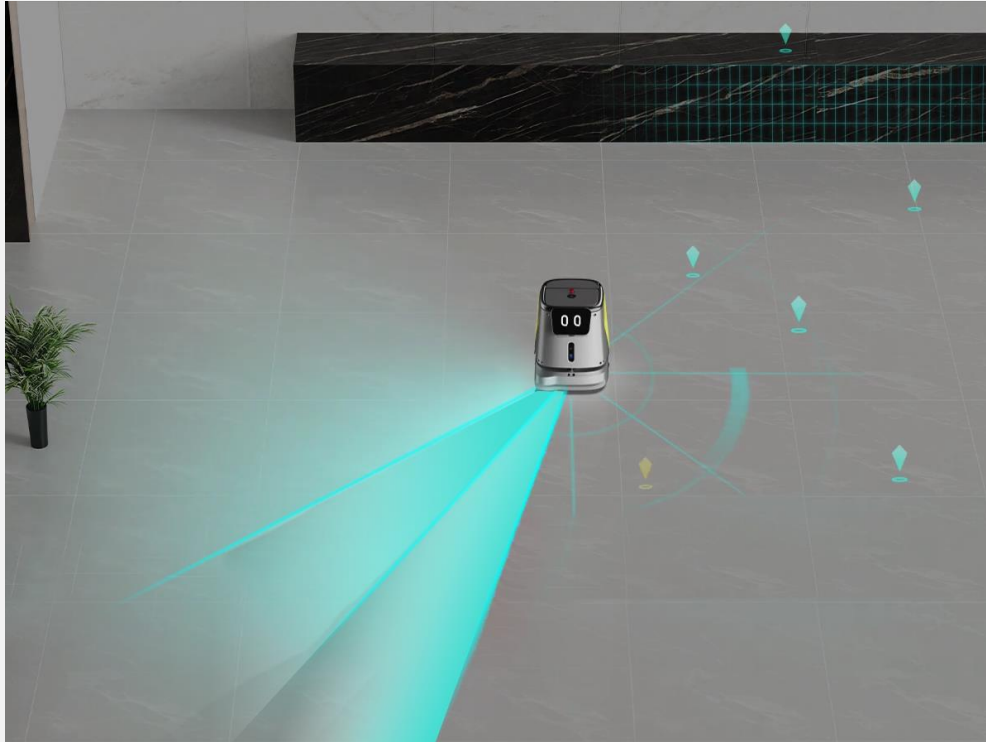

- PUDU SLAM位置決めシステムをもとに、CC1は、複雑なシナリオでより効率的に作業を実行するために、ビジュアルSLAMとレーザーSLAM両方の位置決め・ナビゲーションソリューションをサポートしています。
- マルチフュージョンセンサーを搭載しているなので、どの角度で障害物に遭遇しても、すぐに停止して離れることができます。

## PUDU SCHEDULER-複数ロボットの共同作業

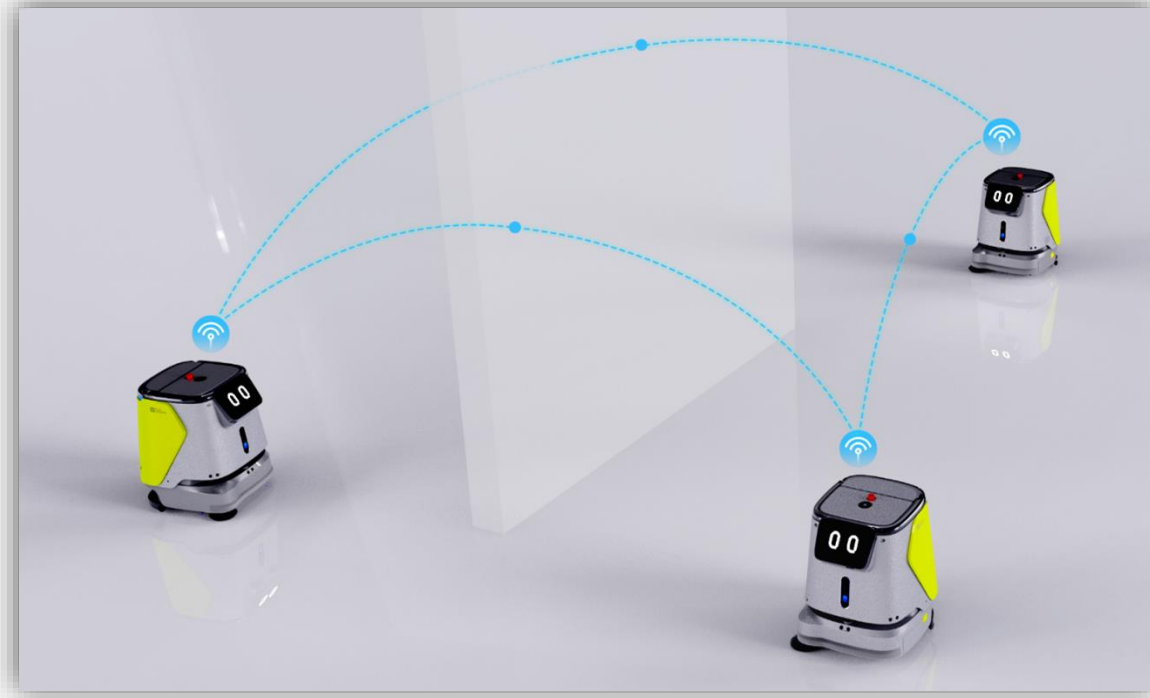

- PUDUスケジューラー技術をもとに、マルチマシンインテリジェントスケジューリングをサポート。さらに、マルチマシン連携運用、自動交換、マルチマシン・ツー・マルチワークステーションなどの機能や、オフィスビルや住居ビルでの体系的な運用を実現しています。

## 清掃のデジタル化

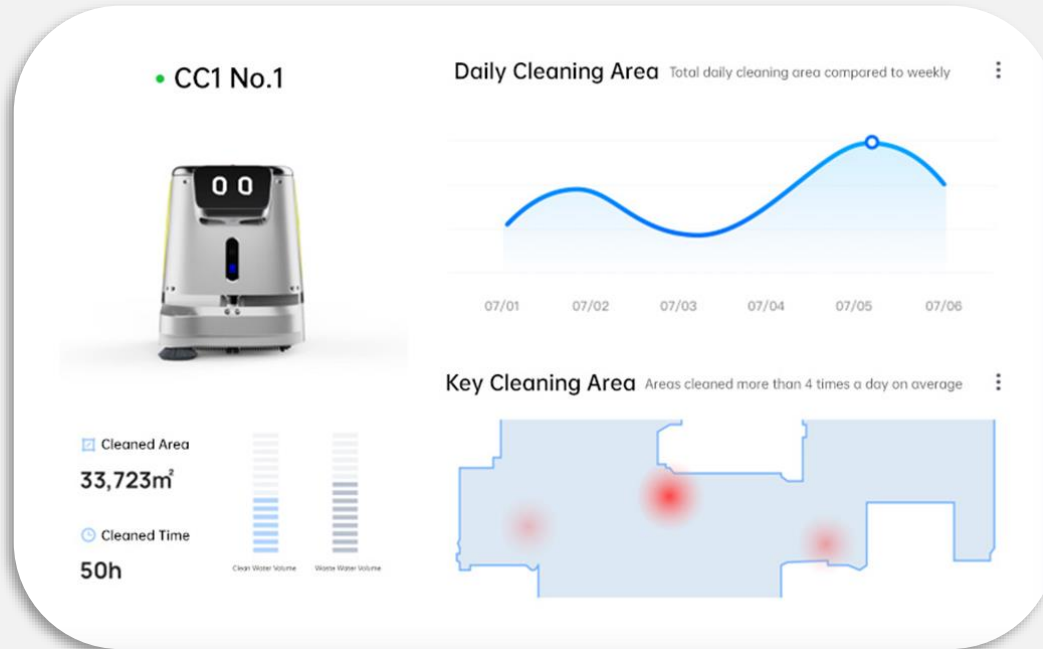

- アプリを使ったリモート操作により、作業状態をいつでもチェック可能
- 清掃時間や清掃面積など、清掃実績のリアルタイム通知を送信
- 清掃効果のデジタル化とビジュアル化:各ユニットの作業状態を収集・要約して、清掃レポートを自動生成



- **操作が簡単**: 事前に設定したプログラムでロボットを操作するので、速やかに作業開始
- **安定した清掃効率と高品質の清掃**



- **従業員の怪我や欠勤のリスクを減少**
- **労働力の再配置**: 従業員が反復作業から解放、より複雑な任務に集中できるので、生産性が向上



- **求人・トレーニング・管理コスト削減**



- **デジタル記録・レポートにより、管理や検査が容易になり、作業状態の最適化が可能に**



オフィスビル



教育機関



小売業界



飲食店



公共交通機関



介護・医療機関



工場



住宅

A faint, light blue world map is visible in the background of the slide, centered behind the text.

# アフターサービス

---

- 現地サービス&サポート：12時間（9:00～21:00）年中無休サービス

Pudu Roboticsは、徹底したアフターサポートシステムと思いやりのあるアフターサポートポリシーをもって、必要とあらば常にサービス提供に全力を尽くし、お客さまに満足していただけるように努めてまいります。